

# LIFE



## APELIOTES

Ανεμιστήρας οροφής DC 52" με LED φωτιστικό και τηλεχειριστήριο, 31W  
52" DC Ceiling fan with LED light and remote control, 31W

ΕΛ ΟΔΗΓΙΕΣ ΧΡΗΣΗΣ  
EN USER MANUAL



**ΠΑΡΑΚΑΛΩ ΔΙΑΒΑΣΤΕ ΚΑΙ ΦΥΛΑΞΤΕ ΑΥΤΕΣ ΤΙΣ ΣΗΜΑΝΤΙΚΕΣ ΟΔΗΓΙΕΣ ΑΣΦΑΛΕΙΑΣ.**

Διαβάστε προσεκτικά τις οδηγίες χρήσης πριν θέσετε τη συσκευή σε λειτουργία και φυλάξτε τις οδηγίες, την απόδειξη και εάν είναι δυνατόν το κουτί με την εσωτερική συσκευασία. Εάν δώσετε τη συσκευή σε τρίτο, παρακαλώ μεταβιβάστε και τις οδηγίες χρήσης.

**ΣΥΜΒΟΛΑ ΕΓΧΕΙΡΙΔΙΟΥ ΟΔΗΓΙΩΝ**

Σημαντικές πληροφορίες για την ασφάλειά σας είναι με ειδική σήμανση. Είναι απαραίτητο να συμμορφώνεστε με αυτές τις οδηγίες προκειμένου να αποφευχθούν ατυχήματα και τυχόν ζημιές στη συσκευή.

**⚠ ΠΡΟΕΙΔΟΠΟΙΗΣΗ:** Το σύμβολο αυτό σας προειδοποιεί για τους κινδύνους σχετικά με την υγεία σας και υποδεικνύει πιθανούς κινδύνους τραυματισμού.

**⚠ ΠΡΟΣΟΧΗ:** Αυτό αναφέρεται σε πιθανούς κινδύνους για τη συσκευή ή άλλα αντικείμενα.

**i ΣΗΜΕΙΩΣΗ:** Αυτό τονίζει συμβουλές και πληροφορίες.

**ΟΔΗΓΙΕΣ ΑΣΦΑΛΕΙΑΣ**

1. Αυτή η συσκευή μπορεί να χρησιμοποιηθεί από παιδιά ηλικίας από 8 ετών και άνω και άτομα με μειωμένες σωματικές, αισθητηριακές ή διανοητικές ικανότητες ή έλλειψη εμπειρίας και γνώσης, εάν τους έχουν δοθεί επίβλεψη ή οδηγίες σχετικά με τη χρήση της συσκευής με ασφαλή τρόπο και κατανοούν τους σχετικούς κινδύνους.
2. Τα παιδιά δεν πρέπει να παίζουν με τη συσκευή.
3. Τα παιδιά πρέπει να επιβλέπονται για να μην παίζουν με τη συσκευή.
4. Ο καθαρισμός και η συντήρηση της συσκευής δεν πρέπει να γίνονται από παιδιά χωρίς επίβλεψη.
5. Μην αφήνετε ποτέ παιδιά και άτομα με μειωμένες σωματικές, αισθητηριακές ή διανοητικές ικανότητες χωρίς επίβλεψη κοντά στη συσκευή. Μην αφήνετε ποτέ βρέφη, ηλικιωμένους ή άρρωστους ανθρώπους κάτω από τη ροή αέρα της συσκευής.
6. Χρησιμοποιήστε τον ανεμιστήρα μόνο για τους σκοπούς που περιγράφονται στο εγχειρίδιο.
7. Η συσκευή προορίζεται αποκλειστικά για ιδιωτική, οικιακή χρήση και για τον προβλεπόμενο σκοπό. Αυτή η συσκευή δεν είναι κατάλληλη για επαγγελματική χρήση.
8. Μη χρησιμοποιείτε τη συσκευή σε εξωτερικούς χώρους.
9. **⚠ ΠΡΟΕΙΔΟΠΟΙΗΣΗ:** Η ηλεκτρολογική σύνδεση και εγκατάσταση του ανεμιστήρα οροφής πρέπει να γίνεται από πιστοποιημένο και εξειδικευμένο ηλεκτρολόγο και πάντα σύμφωνα με τους εθνικούς κανονισμούς για τις ηλεκτρικές εγκαταστάσεις.

10. **⚠ ΠΡΟΣΟΧΗ:** Πριν την εγκατάσταση του ανεμιστήρα, κλείστε την παροχή ρεύματος από τον κεντρικό πίνακα. Αποσυνδέστε τον ανεμιστήρα από τη παροχή ρεύματος πριν την εγκατάσταση ή την επισκευή του.
11. Βεβαιωθείτε ότι η τάση του δικτύου σας είναι η ίδια με την τάση που αναγράφεται στην ετικέτα χαρακτηριστικών της συσκευής.
12. **⚠ ΠΡΟΣΟΧΗ:** Ο ανεμιστήρας πρέπει να γειωθεί.
13. Βεβαιωθείτε ότι το καλώδιο του ρεύματος είναι σωστά γειωμένο, για την αποφυγή κινδύνου ηλεκτροπληξίας.
14. **⚠ ΠΡΟΕΙΔΟΠΟΙΗΣΗ:** Εάν παρατηρήσετε ασυνήθιστη ταλαντευόμενη κίνηση, σταματήστε αμέσως να χρησιμοποιείτε τον ανεμιστήρα οροφής και επικοινωνήστε με τον κατασκευαστή, τον αντιπρόσωπο σέρβις ή με κατάλληλα καταρτισμένα άτομα.
15. Ο ανεμιστήρας πρέπει να τοποθετηθεί σε χώρους με καλή κυκλοφορία αέρα.
16. Η εγκατάσταση του ανεμιστήρα πρέπει να γίνει σε επίπεδη και στεγνή επιφάνεια και με τέτοιο τρόπο ώστε τα πτερύγια να βρίσκονται σε ύψος μεγαλύτερο από 2.3 μέτρα από το πάτωμα.
17. Κατά την εγκατάσταση, βεβαιωθείτε ότι υπάρχει απόσταση τουλάχιστον 15εκ. από την άκρη των πτερυγίων έως τον τοίχο και από το ταβάνι. Λάβετε υπόψη ότι όσο μεγαλύτερη είναι αυτή η απόσταση, τόσο καλύτερη θα είναι η ροή αέρα από τον ανεμιστήρα σας.
18. Η εγκατάσταση στήριξης πρέπει να μπορεί να αντέξει 4 φορές το βάρος του ανεμιστήρα (4.4Kg) και τουλάχιστον βάρος 68 κιλών για να εξασφαλιστεί μια ασφαλής τοποθέτηση.
19. Το μοντέλο του φωτιστικού που είναι τοποθετημένο στον συγκεκριμένο ανεμιστήρα έχει κατασκευαστεί για αυτό το σκοπό.
20. Μη συνδέετε τον ανεμιστήρα σε διακόπτη dimmer. Αυτό μπορεί να προκαλέσει θόρυβο του κινητήρα (ακόμα και βλάβη) και μη ικανοποιητική απόδοση της συσκευής.
21. Δε συνιστάται να λειτουργούν ταυτόχρονα ο ανεμιστήρας οροφής και συσκευές αερίου στο ίδιο δωμάτιο.
22. Πριν ενεργοποιήσετε τον ανεμιστήρα, ελέγξτε ότι όλες οι συνδέσεις είναι ασφαλισμένες και σταθερές.
23. **⚠ ΠΡΟΕΙΔΟΠΟΙΗΣΗ:** Λόγω της φυσικής κίνησης του ανεμιστήρα, ορισμένες συνδέσεις ενδέχεται να χαλαρώσουν. Ελέγξτε τις συνδέσεις υποστήριξης, τα στηρίγματα και τα εξαρτήματα πτερυγίων δύο φορές το χρόνο για να βεβαιωθείτε ότι παραμένουν ασφαλή.
24. Κρατήστε τη συσκευή μακριά από πηγές θερμότητας, άμεσο ηλιακό φως, υγρασία (ποτέ μην τη βυθίζετε σε οποιοδήποτε υγρό) και αιχμηρές άκρες.
25. Μη χρησιμοποιείτε τη συσκευή κοντά σε μπανιέρες, ντουζιέρες, νιπτήρες, πισίνες κλπ. όπου μπορεί να βραχεί ή να έρθει σε επαφή με νερό.
26. Για να προστατευτείτε από ηλεκτροπληξία, κρατήστε τον ανεμιστήρα, το βύσμα και το καλώδιο μακριά από νερό ή άλλα υγρά.

27. Αποσυνδέστε την πρίζα από το ρεύμα όταν δεν χρησιμοποιείτε τον ανεμιστήρα, όταν τον μετακινείτε από μια θέση σε άλλη, πριν τοποθετήσετε ή αφαιρέσετε τα εξαρτήματα και πριν τον καθαρίσετε.
28. Μη χρησιμοποιείτε τη συσκευή χωρίς επίβλεψη. Εάν αποχωρήσετε από το δωμάτιο, θα πρέπει πάντα να απενεργοποιείτε τη συσκευή.
29. **Δ ΠΡΟΣΟΧΗ:** Μην επιχειρήσετε ποτέ να σταματήσετε τα πτερύγια του ανεμιστήρα όταν είναι σε λειτουργία.
30. **Δ ΠΡΟΣΟΧΗ:** Για την αποφυγή τραυματισμού, μην τοποθετείτε ή παρεμβάλετε οποιοδήποτε αντικείμενο στα πτερύγια του ανεμιστήρα όταν η συσκευή είναι συνδεδεμένη στην τροφοδοσία ή όταν βρίσκεται σε λειτουργία. Αποφύγετε την επαφή με οποιοδήποτε κινούμενο μέρος του.
31. **Δ ΠΡΟΣΟΧΗ:** Μη τοποθετείτε ρούχα ή άλλα αντικείμενα επάνω στον ανεμιστήρα.
32. **Δ ΠΡΟΣΟΧΗ:** Μη χρησιμοποιείτε τη συσκευή κοντά σε κουρτίνες.
33. Ελέγχετε κατά διαστήματα τη συσκευή και το καλώδιο της για τυχόν φθορές.
34. **⚠ ΠΡΟΕΙΔΟΠΟΙΗΣΗ:** Μη χρησιμοποιείτε τη συσκευή αν έχει υποστεί οποιαδήποτε ζημιά ή αν εάν υπάρχουν ορατά σημάδια βλάβης στη συσκευή. Για να αποφύγετε ενδεχόμενο κίνδυνο, μην επιχειρήσετε να επιδιορθώσετε τη συσκευή μόνοι σας. Επικοινωνήστε με έναν εξειδικευμένο τεχνικό για επισκευή. Χρησιμοποιείτε μόνο γνήσια ανταλλακτικά.
35. Μην προσπαθήσετε να επισκευάσετε τη συσκευή μόνοι σας. Επικοινωνείτε πάντα με έναν εξουσιοδοτημένο τεχνικό.
36. **⚠ ΠΡΟΕΙΔΟΠΟΙΗΣΗ:** Χρησιμοποιείτε μόνο αυθεντικά ανταλλακτικά. Η χρήση εξαρτημάτων που δεν συνιστώνται ή πωλούνται από τον κατασκευαστή της συσκευής μπορεί να προκαλέσει κινδύνους.
37. Η πηγή φωτός που περιέχεται σε αυτό το φωτιστικό θα πρέπει να αντικαθίσταται μόνο από τον κατασκευαστή ή τον αντιπρόσωπο συντήρησης του ή από άτομο ισοδύναμου προσόντος.
38. Μη χρησιμοποιείτε τη συσκευή εάν η επιφάνεια της είναι ραγισμένη.
39. Μη χρησιμοποιείτε τη συσκευή όταν το καλώδιο είναι φθαρμένο, ή μετά από δυσλειτουργία της, ή αν έχει υποστεί κάποιου είδους βλάβη.
40. Εάν το καλώδιο τροφοδοσίας είναι κατεστραμμένο, πρέπει να αντικατασταθεί από τον κατασκευαστή ή τον αντιπρόσωπο σέρβις του ή από ένα εξίσου εξειδικευμένο άτομο για να αποφευχθεί τυχόν κίνδυνος.
41. Μη χρησιμοποιείτε τη συσκευή αν δεν είναι πλήρως συναρμολογημένα όλα τα μέρη της.
42. Μη χρησιμοποιείτε και μην αποθηκεύετε τη συσκευή σε χώρους όπου υπάρχουν εύφλεκτα υλικά και αέρια, ή σε περιβάλλον με πολλή σκόνη, αέρα ή ατμό.
43. Μη χρησιμοποιείτε τη συσκευή κοντά σε ανοιχτή φλόγα ή άλλη συσκευή θέρμανσης.

44. ⚠️ **ΠΡΟΕΙΔΟΠΟΙΗΣΗ:** Μη χρησιμοποιείτε τη συσκευή παρουσία πιθανώς εκρηκτικών ή εύφλεκτων υγρών ή αερίων.

45. Αυτή η συσκευή δεν προορίζεται για χρήση σε αχυρώνες, στάβλους ή παρόμοιους χώρους

46. ⚠️ **ΠΡΟΣΟΧΗ:** Κρατήστε τη συσκευή μακριά από παιδιά και κατοικίδια.

47. Τα παιδιά δεν πρέπει να παίζουν με τη συσκευή. Για να διασφαλίσετε την ασφάλεια των παιδιών σας, παρακαλώ κρατήστε μακριά τους όλα τα υλικά συσκευασίας όπως πλαστικές σακούλες, κουτιά, φελιζόλ κ.λπ.

⚠️ **ΠΡΟΣΟΧΗ:** Μην επιτρέπετε στα μικρά παιδιά να παίζουν με τα υλικά συσκευασίας. **Κίνδυνος ασφυξίας!**

48. Ο ανεμιστήρας σας μπορεί να κάνει ελαφρύ θόρυβο σε χαμηλή ταχύτητα. Αυτό δεν αποτελεί δυσλειτουργία της συσκευής ή ελάττωμα της γιατί πρόκειται για ηλεκτρικό θόρυβο που προκαλείται από μείωση ισχύος.

49. Εάν σκοπεύετε να μη χρησιμοποιήσετε τον ανεμιστήρα για μεγάλο χρονικό διάστημα, απενεργοποιήστε την και αποσυνδέστε την παροχή ρεύματος.

#### **ΟΔΗΓΙΕΣ ΑΣΦΑΛΕΙΑΣ ΜΠΑΤΑΡΙΩΝ ΤΗΛΕΧΕΙΡΙΣΤΗΡΙΟΥ**

1. Οι μπαταρίες πρέπει να φυλάσσονται μακριά από παιδιά.

2. Οι μπαταρίες πρέπει να είναι σωστά τοποθετημένες ακολουθώντας τη σωστή πολικότητα.

3. Διαφορετικοί τύποι μπαταριών ή καινούργιες και χρησιμοποιημένες μπαταρίες δεν πρέπει να χρησιμοποιούνται μαζί.

4. Μη χρησιμοποιείτε ποτέ μπαταρίες με διαρροές ηλεκτρολυτών ή ρωγμές.

5. ⚠️ **ΠΡΟΣΟΧΗ:** Ποτέ μην καταπιείτε την μπαταρία. Εάν η μπαταρία καταποθεί, ζητήστε άμεσα ιατρική βοήθεια.

6. Μη βραχυκυκλώνετε ποτέ τους πόλους των μπαταριών και μην προσπαθήσετε ποτέ να ανοίξετε τις μπαταρίες.

7. ⚠️ **ΠΡΟΕΙΔΟΠΟΙΗΣΗ:** Αφαιρέστε τις μπαταρίες αν το τηλεχειριστήριο δεν χρησιμοποιείται για μεγάλο χρονικό διάστημα για την αποφυγή διαρροής υγρών μπαταρίας.

8. Μην εκθέτετε το τηλεχειριστήριο σε ηλιακό φως.

9. Ελέγχετε το κάλυμμα έτσι ώστε να παραμένει κλειστό.

10. ⚠️ **ΠΡΟΣΟΧΗ:** Μην επιχειρήσετε να φορτίσετε μπαταρίες που έχουν λήξει ή μπαταρίες που δεν είναι επαναφορτιζόμενες. Αγοράστε νέες επαναφορτιζόμενες μπαταρίες.

11. Οι μπαταρίες δεν πρέπει να εκτίθενται σε υπερβολική θερμότητα.

12. ⚠️ **ΠΡΟΣΟΧΗ:** Μην πετάτε ποτέ τις μπαταρίες σε φωτιά. Κίνδυνος έκρηξης και πυρκαγιάς!

13. Οι μπαταρίες πρέπει να αντικαθίστανται σύμφωνα με τους ισχύοντες κανονισμούς σχετικά με την απόρριψη. Παρακαλούμε να φέρετε τις χρησιμοποιημένες μπαταρίες σε ένα ειδικό κέντρο ανακύκλωσης όπου θα αντιμετωπίζονται με φιλικό προς το περιβάλλον τρόπο.

## ΠΡΟΕΠΙΣΚΟΠΗΣΗ ΣΥΣΚΕΥΗΣ

1. Βάση στήριξης
2. Άνω κάλυμμα
3. Πτερύγιο
4. Διακοσμητικό κάλυμμα
5. Δέκτης
6. Βίδα βάσης στήριξης
7. Βίδα στερέωσης πτερυγίου
8. Αντίβαρο
9. Τηλεχειριστήριο με βάση στήριξης και βίδες

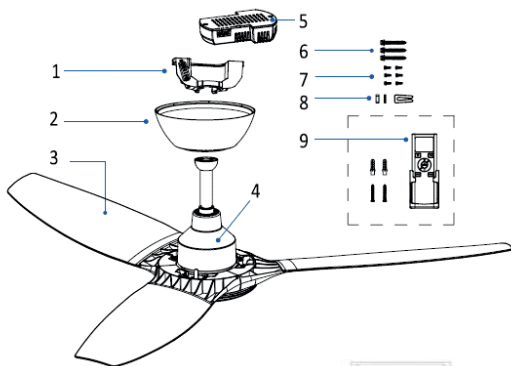

## ΤΗΛΕΧΕΙΡΙΣΤΗΡΙΟ

1. **FAN**: Πλήκτρο ενεργοποίησης / απενεργοποίησης ανεμιστήρα
2.  $\times$   $\pm$ : Πλήκτρο αύξησης / μείωσης της ταχύτητας περιστροφής
3. **LIGHT**: Πλήκτρο ενεργοποίησης / απενεργοποίησης φωτιστικού
4.  $\text{light bulb icon}$ : Πλήκτρο επιλογής θερμοκρασίας χρώματος
5.  $\text{light bulb icon} \pm$ : Πλήκτρο αύξησης / μείωσης της φωτεινότητας
6. **TIMER**: Πλήκτρο ρύθμισης χρονοδιακόπτη
7. **MODE F/R**: Πλήκτρο επιλογής λειτουργίας / Αλλαγής φοράς λειτουργίας

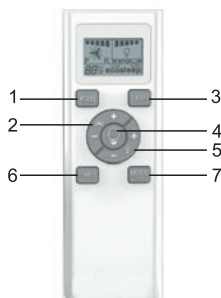

## ΕΓΚΑΤΑΣΤΑΣΗ ΑΝΕΜΙΣΤΗΡΑ

**⚠ ΠΡΟΕΙΔΟΠΟΙΗΣΗ:** Η ηλεκτρολογική σύνδεση και εγκατάσταση του ανεμιστήρα οροφής πρέπει να γίνεται από πιστοποιημένο και εξειδικευμένο ηλεκτρολόγο και πάντα σύμφωνα με τους εθνικούς κανονισμούς για τις ηλεκτρικές εγκαταστάσεις.

Το μοτέρ / ο βραχιόνας / το κάλυμμα και το LED kit είναι προσαρμοσμένα.

1. Αφαιρέστε όλα τα υλικά συσκευασίας και κρατήστε τα μακριά από βρέφη και παιδιά.
2. Τοποθετήστε τη βάση στήριξης σε κατάλληλο σημείο στην οροφή (λάβετε υπόψιν τις οδηγίες ασφαλείας) και ασφαλίστε καλά με τις παρεχόμενες βίδες.

## ΤΟΠΟΘΕΤΗΣΗ ΣΕ ΞΥΛΙΝΗ ΟΡΟΦΗ

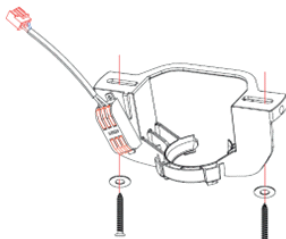

**ⓘ ΣΗΜΕΙΩΣΗ:** Οι βίδες στερέωσης που περιλαμβάνονται στη συσκευασία προορίζονται για τιμμεντένιο τοίχο. Για κατασκευές από άλλο υλικό, π.χ. ξύλινες κατασκευές, θα πρέπει να χρησιμοποιηθεί ο κατάλληλος τύπος βίδας.

## ΤΟΠΟΘΕΤΗΣΗ ΣΕ ΤΣΙΜΕΝΤΕΝΙΑ ΟΡΟΦΗ

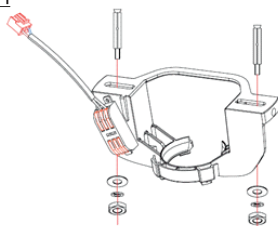

Τοποθετήστε τη βάση στήριξης σε κατάλληλο σημείο στην οροφή (λάβετε υπόψιν τις οδηγίες ασφαλείας) και τοποθετήστε σημάδια για τις τρύπες που πρέπει να ανοίξουν. Αφαιρέστε το στήριγμα και τρυπήστε την οροφή από σκυρόδεμα κάνοντας 2 τρύπες που αντιστοιχούν στη διάμετρο των συμπεριλαμβανόμενων ούπα. Στη συνέχεια εισάγετε τα ούπα στις τρύπες και πιέστε τα μέσα χρησιμοποιώντας ένα σφυρί. Τοποθετήστε το στήριγμα στην κατάλληλη θέση και ασφαλίστε καλά με τις παρεχόμενες βίδες.

**Ι ΣΗΜΕΙΩΣΗ:** Οι βίδες στερέωσης που περιλαμβάνονται στη συσκευασία προορίζονται για τσιμεντένιο τοίχο. Για κατασκευές από άλλο υλικό, π.χ. ξύλινες κατασκευές, θα πρέπει να χρησιμοποιηθεί ο κατάλληλος τύπος βίδας.

3. Στερεώστε τα πτερύγια στο σώμα του μοτέρ χρησιμοποιώντας 2 βίδες στερέωσης για κάθε πτερύγιο: Τοποθετήστε το κάθε πτερύγιο στη θέση του ευθυγραμμίζοντας τις οπές των πτερυγίων με τις αντίστοιχες τρύπες επάνω στο σώμα του μοτέρ. Στη συνέχεια βιδώστε προσεκτικά τις 2 βίδες του κάθε πτερυγίου μέχρι να βεβαιωθείτε ότι τα πτερύγια έχουν ασφαλίσει επάνω στο μοτέρ και δεν υπάρχει κίνδυνος να φύγουν από τη θέση τους κατά τη λειτουργία της συσκευής.



4. Στη συνέχεια κρεμάστε το σφαιρικό σύνδεσμο και τον ανεμιστήρα στη βάση στήριξης. Βεβαιωθείτε ότι ο οδηγός της βάσης είναι τοποθετημένος στην υποδοχή του σφαιρικού συνδέσμου.

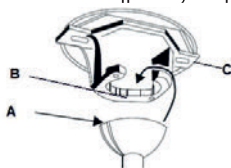

5. Για μεγαλύτερη ασφάλεια, στερεώστε το παρεχόμενο καλώδιο ασφαλείας, ιδανικά σε ένα σημείο ανεξάρτητο από το σημείο στερέωσης, ή για παράδειγμα σε μία βίδα με άγκιστρο σε οροφή από σκυρόδεμα.

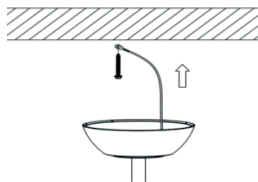

6. Τοποθετήστε τον δέκτη του τηλεχειριστηρίου ανάμεσα στη βάση στήριξης και τον σφαιρικό σύνδεσμο όπως φαίνεται παρακάτω:

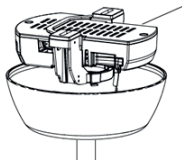

7. Στη συνέχεια κάνετε τις ηλεκτρολογικές συνδέσεις ακολουθώντας τις παρακάτω οδηγίες:

**⚠️ ΠΡΟΕΙΔΟΠΟΙΗΣΗ:** Πριν προχωρήσετε στις ηλεκτρολογικές συνδέσεις, διαβάστε προσεκτικά τις οδηγίες ασφαλείας. Πριν από οποιαδήποτε σύνδεση, βεβαιωθείτε ότι έχετε απενεργοποιήσει την παροχή ρεύματος. Ενεργοποιήστε την παροχή ρεύματος μόνο όταν έχει ολοκληρωθεί πλήρως η εγκατάσταση του ανεμιστήρα. Οι ηλεκτρικές συνδέσεις πρέπει να γίνονται σύμφωνα με τους ισχύοντες κανονισμούς και από εξειδικευμένο ηλεκτρολόγο.

## ΣΥΝΔΕΣΗ ΜΕ ΤΡΟΦΟΔΟΣΙΑ ΡΕΥΜΑΤΟΣ

• Συνδέστε τα καλώδια της παροχής ρεύματος (Ουδέτερος N και Φάση L) στις αντίστοιχες υποδοχές της κλέμας που βρίσκεται στερεωμένη στη βάση οροφής του ανεμιστήρα όπως φαίνεται στην παρακάτω εικόνα.

### **i ΣΗΜΕΙΩΣΕΙΣ:**

- Όταν κάνετε τις συνδέσεις, συνδέστε σωστά τους χάλκινους αγωγούς των καλωδίων στην κλέμα.
- Προσέξτε οι αγωγοί του καλωδίου να έχουν τοποθετηθεί σωστά μέσα στην κλέμα και να μην εξέλχει γυμνός χαλκός από την κλέμα, για να αποφύγετε την πιθανότητα βραχυκυκλώματος και ηλεκτροπληξίας.

## ΣΥΝΔΕΣΗ ΔΕΚΤΗ ΜΕ ΤΡΟΦΟΔΟΣΙΑ

Συνδέστε το φισ (AC INPUT) που έρχεται από την κλέμα με τα καλώδια παροχής ρεύματος και βρίσκεται επάνω στην βάση οροφής, στην αντίστοιχη υποδοχή (AC INPUT) του receiver

## ΣΥΝΔΕΣΗ ΔΕΚΤΗ ΜΕ ΑΝΕΜΙΣΤΗΡΑ

- Συνδέστε την φύσα UP MOTOR που έρχεται από τον άξονα στήριξης του ανεμιστήρα, στην αντίστοιχη υποδοχή του receiver η οποία έχει την σήμανση MOTOR
- Συνδέστε την φύσα UP LED που έρχεται από τον άξονα στήριξης του ανεμιστήρα, στην αντίστοιχη υποδοχή του receiver η οποία έχει την σήμανση LED

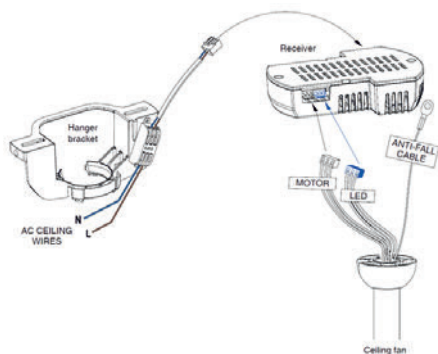

8. Εφόσον έχετε ολοκληρώσει τις ηλεκτρολογικές συνδέσεις, τοποθετήστε το άνω κάλυμμα στους αντίστοιχους οδηγούς της βάσης στήριξης και περιστρέψτε το κάλυμμα αριστερόστροφα για να ασφαλίσει στη θέση του. Για να απασφαλίσει, περιστρέψτε το κάλυμμα δεξιόστροφα.

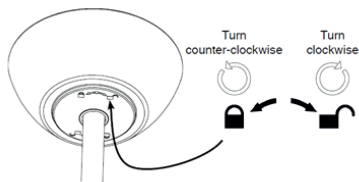

**i ΣΗΜΕΙΩΣΗ:** Σε περίπτωση που κατά τη λειτουργία, ο ανεμιστήρας ακούγεται να τρίζει, τοποθετήστε με ταινία διπλής όψης ένα αντίβαρο σε ένα πτερύγιο και δοκιμάστε. Αν το τρίξιμο εξακολουθεί, δοκιμάστε την ίδια διαδικασία και με τα υπόλοιπα πτερύγια.

## ΠΡΟΑΙΡΕΤΙΚΗ ΕΓΚΑΤΑΣΤΑΣΗ ΒΑΣΗΣ ΤΟΙΧΟΥ ΤΟΥ ΤΗΛΕΧΕΙΡΙΣΤΗΡΙΟΥ

Αν θέλετε να τοποθετήσετε τη βάση στήριξης του τηλεχειριστηρίου βρείτε το κατάλληλο σημείο στον τοίχο και τοποθετήστε σημάδια για τις τρύπες που πρέπει να ανοίξουν. Αφαιρέστε τη βάση στήριξης και τρυπήστε κάνοντας 2 τρύπες. Στη συνέχεια εισάγετε τα ούπα στις τρύπες και πιέστε τα μέσα

χρησιμοποιώντας ένα σφυρί. Τοποθετήστε τη βάση στήριξης στην κατάλληλη θέση και ασφαλίστε καλά με τις βίδες και ροδέλες.

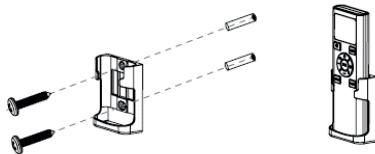

## ΧΡΗΣΗ ΤΗΛΕΧΕΙΡΙΣΤΗΡΙΟΥ

1. Χρησιμοποιήστε το τηλεχειριστήριο για να ορίσετε την ταχύτητα του ανεμιστήρα και να ενεργοποιήσετε / απενεργοποιήσετε το φως και τον ανεμιστήρα, να επιλέξετε το επίπεδο φωτεινότητας, να ορίσετε τον επιθυμητό χρόνο απενεργοποίησης μέσω του χρονοδιακόπτη και να αλλάξετε τη φορά λειτουργίας των πτερυγίων.
2. Ανοίξτε το κάλυμμα μπαταριών στο τηλεχειριστήριο και τοποθετήστε τις μπαταρίες ακολουθώντας τη σωστή πολικότητα (οι μπαταρίες δεν συμπεριλαμβάνονται στη συσκευασία).
3. Τοποθετήστε το κάλυμμα πίσω στη θέση του.
4. Σημαδεύστε τον αισθητήρα με το τηλεχειριστήριο και πατήστε το πλήκτρο που επιθυμείτε για την αντίστοιχη λειτουργία.

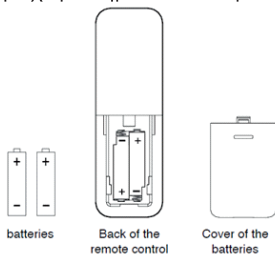

**ΣΗΜΕΙΩΣΗ:** Αν δεν χρησιμοποιείτε τη συσκευή για αρκετό χρονικό διάστημα, βγάλτε τις μπαταρίες από τηλεχειριστήριο για αποφυγή διαρροής υγρού μπαταρίας.

## ΔΙΑΔΙΚΑΣΙΑ ΣΥΖΕΥΞΗΣ ΤΗΛΕΧΕΙΡΙΣΤΗΡΙΟΥ ΜΕ ΔΕΚΤΗ

Από προεπιλογή, το τηλεχειριστήριο και ο δέκτης έχουν ήδη αντιστοιχιστεί. Στην σπάνια περίπτωση που το τηλεχειριστήριο δεν είναι συνδεδεμένο στον δέκτη, ακολουθήστε τα παρακάτω βήματα:

1. Απενεργοποιήστε την παροχή ρεύματος.
2. Περιμένετε μερικά δευτερόλεπτα και μετά ενεργοποιήστε ξανά την τροφοδοσία.
3. Εντός 20 δευτερολέπτων από την ενεργοποίηση, πιέστε και κρατήστε πατημένο το πλήκτρο FAN του τηλεχειριστηρίου για περίπου 8-10 δευτερόλεπτα, σηματοδοτώντας με το τηλεχειριστήριο τον αισθητήρα του ανεμιστήρα.
4. Ο δέκτης εκπέμπει ένα ηχητικό σήμα όταν ολοκληρωθεί η σύζευξη. Στη συνέχεια, θα μπορείτε να χρησιμοποιήσετε το τηλεχειριστήριό σας για να ελέγξετε τον ανεμιστήρα οροφής σας.

## ΔΙΑΔΙΚΑΣΙΑ ΣΥΖΕΥΞΗΣ ΤΗΛΕΧΕΙΡΙΣΤΗΡΙΟΥ ΜΕ ΑΛΛΟΥΣ ΑΝΕΜΙΣΤΗΡΕΣ ΟΡΟΦΗΣ ΤΟΥ ΙΔΙΟΥ ΜΟΝΤΕΛΟΥ

Αν έχετε εγκατεστημένους πολλούς ανεμιστήρες οροφής του ίδιου μοντέλου, είναι δυνατός ο έλεγχος όλων με ένα μόνο τηλεχειριστήριο.

Επαναλάβετε την παραπάνω ΔΙΑΔΙΚΑΣΙΑ ΣΥΖΕΥΞΗΣ ΤΗΛΕΧΕΙΡΙΣΤΗΡΙΟΥ ΜΕ ΔΕΚΤΗ με όλους τους άλλους ανεμιστήρες οροφής που θέλετε να συγχρονίσετε στο ίδιο τηλεχειριστήριο.

## **ΟΔΗΓΙΕΣ ΛΕΙΤΟΥΡΓΙΑΣ**

### ΕΝΕΡΓΟΠΟΙΗΣΗ ΑΝΕΜΙΣΤΗΡΑ

Ενεργοποιήστε τον ανεμιστήρα πατώντας το κουμπί FAN επάνω στο τηλεχειριστήριο. Η προεπιλεγμένη ταχύτητα ανεμιστήρα είναι η ταχύτητα 3.

Για να απενεργοποιήσετε τον ανεμιστήρα, πατήστε ξανά το πλήκτρο FAN.

## ΕΠΙΛΟΓΗ ΤΑΧΥΤΗΤΑΣ ΛΕΙΤΟΥΡΓΙΑΣ

Επιλέξτε την ταχύτητα περιστροφής του ανεμιστήρα πατώντας το κουμπί ρύθμισης ταχύτητας  επάνω στο τηλεχειριστήριο. Ο ανεμιστήρας έχει 5 διαθέσιμες ταχύτητες λειτουργίας:

- Αρκετά χαμηλή (1)
- Χαμηλή (2)
- Μεσαία (3)
- Υψηλή (4)
- Αρκετά υψηλή (5)

Πατήστε το πλήκτρο  + για να αυξήσετε την ταχύτητα.

Πατήστε το πλήκτρο  - για να μειώσετε την ταχύτητα.

**!** **ΣΗΜΕΙΩΣΗ:** Ο αριθμός των γραμμών που είναι ορατές στην οθόνη του τηλεχειριστηρίου αντιστοιχεί στην επιλεγμένη ταχύτητα.

## ΕΠΙΛΟΓΗ ΠΡΟΓΡΑΜΜΑΤΟΣ ΛΕΙΤΟΥΡΓΙΑΣ

Ο ανεμιστήρας διαθέτει 3 τρόπους λειτουργίας:

- **NORMAL** (σταθερή συνεχόμενη λειτουργία στην επιλεγμένη ταχύτητα)
- **SLEEP** (ο ανεμιστήρας οροφής μειώνει αυτόματα την ταχύτητά του κατά ένα επίπεδο κάθε 30 λεπτά. Επιλέξτε την ταχύτητα εκκίνησης πριν ενεργοποιήσετε τη λειτουργία SLEEP. Η ένδειξη MODE SLEEP εμφανίζεται στην οθόνη του τηλεχειριστηρίου όταν αυτή η λειτουργία είναι ενεργοποιημένη)
- **ECO** (ο ανεμιστήρας οροφής λειτουργεί σε λειτουργία eco σε υψηλό επίπεδο ενεργειακής απόδοσης, μεταξύ των ταχυτήτων 1 και 2. Η ένδειξη ECO MODE εμφανίζεται στην οθόνη του τηλεχειριστηρίου όταν αυτή η λειτουργία είναι ενεργοποιημένη.

Πατήστε το πλήκτρο MODE F/R για να επιλέξετε το επιθυμητό πρόγραμμα λειτουργίας μεταξύ των τριών παραπάνω.

**!** **ΣΗΜΕΙΩΣΗ:** Η ταχύτητα του ανεμιστήρα δεν μπορεί να ρυθμιστεί κατά τη διάρκεια λειτουργίας των προγραμμάτων ECO και SLEEP.

## ΕΝΕΡΓΟΠΟΙΗΣΗ ΚΑΙ ΔΙΑΔΙΚΑΣΙΑ ΡΥΘΜΙΣΗΣ ΤΟΥ ΦΩΤΙΣΜΟΥ

Μπορείτε να ανοίξετε / κλείσετε το φως πατώντας το πλήκτρο LIGHT στο τηλεχειριστήριο.

Επιλέξτε την επιθυμητή θερμοκρασίας χρώματος με το πάτημα του πλήκτρου  στο τηλεχειριστήριο (3000°K / 4000°K / 5000°K).

Πατήστε το πλήκτρο  + για να αυξήσετε την ένταση του φωτός.

Πατήστε το πλήκτρο  - για να μειώσετε την ένταση του φωτός.

## ΧΡΟΝΟΔΙΑΚΟΠΤΗΣ

Ο χρονοδιακόπτης μπορεί να ρυθμιστεί για να απενεργοποιήσει τον ανεμιστήρα σε ορισμένο χρονικό διάστημα (έως 12 ώρες).

Πατήστε το πλήκτρο TIMER στο τηλεχειριστήριο για να ορίσετε τον επιθυμητό χρόνο απενεργοποίησης. Κάθε πάτημα του πλήκτρου αντιστοιχεί σε βήμα αύξησης 1 ώρας.

Για να απενεργοποιήσετε τον χρονοδιακόπτη, πατήστε το πλήκτρο TIMER έως ότου εξαφανιστεί η αντίστοιχη ένδειξη στο τηλεχειριστήριο ή απενεργοποιήστε χειροκίνητα τον ανεμιστήρα.

## ΡΥΘΜΙΣΗ ΧΕΙΜΕΡΙΝΗΣ / ΘΕΡΙΝΗΣ ΛΕΙΤΟΥΡΓΙΑΣ

Μπορείτε να αλλάξετε τη φορά περιστροφής του ανεμιστήρα πιέζοντας το αντίστοιχο πλήκτρο επάνω στο τηλεχειριστήριο. **⚠ ΠΡΟΕΙΔΟΠΟΙΗΣΗ:** Να πατάτε το πλήκτρο αλλαγής φοράς του ανεμιστήρα ΜΟΝΟΝ όταν ο ανεμιστήρας βρίσκεται σε στάση και δεν περιστρέφεται. Αν πατήσετε το πλήκτρο αλλαγής φοράς ενώ ο ανεμιστήρας περιστρέφεται ενδέχεται να προκληθεί ζημιά στο μοτέρ, η οποία

δεν καλύπτεται από την εγγύηση.

Πατήστε και κρατήστε πατημένο το πλήκτρο MODE F/R για 3 δευτερόλεπτα για να αλλάξετε τη φορά λειτουργίας των πτερυγίων. Από προεπιλογή ο ανεμιστήρας οροφής σας περιστρέφεται αριστερόστροφα (θερινή λειτουργία).

Η ένδειξη F ή R θα εμφανιστεί στην οθόνη.

- F forward = S = Summer (καλοκαίρι) = αριστερόστροφη περιστροφή (θερινή λειτουργία)
- R reverse = W = Winter (χειμώνας) = δεξιόστροφη περιστροφή (χειμερινή λειτουργία)

## ΚΑΘΑΡΙΣΜΟΣ

 **ΠΡΟΕΙΔΟΠΟΙΗΣΗ:** Πριν καθαρίσετε τη συσκευή σας, διαβάστε προσεκτικά τις οδηγίες ασφαλείας.

1. Πάντα αποσυνδέετε τη συσκευή από την τροφοδοσία πριν τον καθαρισμό της.
2. Χρησιμοποιήστε ένα μαλακό πανί, βρεγμένο με ένα ήπιο διάλυμα σαπουνιού για τον καθαρισμό του.
3. Προσοχή να μη έρθουν σε επαφή τα καλώδια και η συσκευή με νερό.
4. Μη χρησιμοποιείτε σκληρά, λιπαντικά ή διαβρωτικά απορρυπαντικά ή διαλυτικά υγρά για τον καθαρισμό της συσκευής και κανένα από τα παρακάτω ως καθαριστικό: βενζίνη, αραιωτικά ή βενζόλιο. Συνιστάται να ελέγχετε τακτικά την κατάσταση του ανεμιστήρα οροφής και της βάσης στήριξης τους ανεμιστήρα οροφής (τουλάχιστον δύο φορές το χρόνο ανάλογα με τη χρήση). Λόγω της συχνής χρήσης του ανεμιστήρα οροφής, οι βίδες έχουν την τάση να χαλαρώνουν με την πάροδο του χρόνου. Ελέγξτε και σφίξτε τις βίδες της βάσης στήριξης, των πτερυγίων, του καλύμματος του μοτέρ και του φωτιστικού LED εάν χρειάζεται.

## ΑΠΟΘΗΚΕΥΣΗ

1. Πάντα αποσυνδέετε τη συσκευή από την τροφοδοσία πριν την αποθήκευση της.
2. Αποσυναρμολογήστε τη συσκευή.
3. Τοποθετήστε τη στην αρχική της συσκευασία της και φυλάξτε τη σε ασφαλή, ξηρή θέση.

## ΑΠΟΡΡΙΨΗ ΣΥΣΚΕΥΗΣ ΚΑΙ ΕΞΑΡΤΗΜΑΤΩΝ



Αυτό το σήμα που εμφανίζεται επάνω στο προϊόν, στα εξαρτήματά του ή στα εγχειρίδια που το συνοδεύουν, υποδεικνύει ότι το προϊόν και τα ηλεκτρονικά του εξαρτήματα δεν θα πρέπει να απορρίπτονται μαζί με τα υπόλοιπα οικιακά απορρίμματα.

Προκειμένου να αποφευχθούν ενδεχόμενες βλαβερές συνέπειες στο περιβάλλον ή την υγεία εξαιτίας της ανεξέλεγκτης διάθεσης απορριμμάτων, σας παρακαλούμε να διαχωρίσετε αυτά τα προϊόντα από άλλους τύπους απορριμμάτων και να τα ανακυκλώσετε.

Οι οικιακοί χρήστες θα πρέπει να έλθουν σε επικοινωνία είτε με το κατάστημα απ' όπου αγόρασαν αυτό το προϊόν, είτε με τις κατά τόπους υπηρεσίες, προκειμένου να πληροφορηθούν τις λεπτομέρειες σχετικά με τον τόπο και τον τρόπο με τον οποίο μπορούν να δώσουν αυτά τα προϊόντα για ασφαλή προς το περιβάλλον ανακύκλωση.

## ΑΠΟΡΡΙΨΗ ΜΠΑΤΑΡΙΩΝ

Αυτή η επισήμανση πάνω στη μπαταρία, το εγχειρίδιο ή τη συσκευασία υποδεικνύει ότι οι μπαταρίες αυτού του προϊόντος δεν πρέπει να απορρίπτονται μαζί με άλλα οικιακά απορρίμματα στο τέλος του κύκλου ζωής τους.

**PLEASE READ AND SAVE THESE IMPORTANT SAFETY INSTRUCTIONS.**

Read the operating instructions carefully before putting the appliance into operation and keep the instructions, the receipt and, if possible, the box with the internal packing. If you give this device to other people, please also pass on the operating instructions.

**USER MANUAL SYMBOLS**

Important information for your safety is specially marked. It is essential to comply with these instructions in order to avoid accidents and prevent damage to the machine:

**⚠ WARNING:** This sign warns you of dangers to your health and indicates possible injury risks.

**⚠ CAUTION:** This sign refers to possible hazards to the machine or other objects.

**i NOTE:** This sign highlights tips and information.

**SAFETY INSTRUCTIONS**

1. This appliance can be used by children aged from 8 years and above and persons with reduced physical, sensory or mental capabilities or lack of experience and knowledge if they have been given supervision or instruction concerning use of the appliance in a safe way and understand the hazards involved.
2. Children should not play with the appliance.
3. Children should be supervised not to play with the appliance.
4. Cleaning and maintenance of the appliance must not be done by children without supervision.
5. Never leave children and people with reduced physical, sensory or mental abilities unattended near the appliance. Never leave infants, elderly or sick people under the air flow of the appliance.
6. Use the fan only for purposes described in the instruction manual.
7. The appliance is intended exclusively for private, domestic use and for the intended purpose. This appliance is not suitable for professional use.
8. Do not use the appliance outdoors.
9. **⚠ WARNING:** The electrical connection and installation of the ceiling fan must be done by a certified and specialized electrician and always in accordance with national regulations for electrical installations.
10. **⚠ CAUTION:** Before installing the ceiling fan, turn off the power to the main panel. Disconnect the fan from the power supply before installing or

---

repairing it.

11. Make sure your mains voltage is the same as the voltage on the appliance's rating label.

12. **⚠ CAUTION:** The fan must be grounded.

13. Make sure the power cord is properly grounded to avoid the risk of electric shock.

14. **⚠ WARNING:** If unusual oscillating movement is observed, immediately stop using the ceiling fan and contact the manufacturer, its service agent or suitably qualified persons.

15. The fan must be placed in areas with good air circulation.

16. The fan must be installed on a flat and dry surface and in such a way that the blades are at a height of more than 2.30 meters from the floor.

17. During installation, make sure that there is a distance of at least 15cm. from the edge of the fins to the wall and from any other object. Keep in mind that the longer this distance, the better the air flow from your fan.

18. The support hook must be able to withstand 4 times the weight of the fan (4.4Kg) and a minimum weight of 68 kg to ensure proper placement.

19. The model of the fixture fitted to this particular fan has been manufactured for this purpose.

20. Do not connect the fan to a dimmer switch. This can cause engine noise (even damage) and poor performance of the appliance.

21. It is not recommended to operate the ceiling fan and gas appliances in the same room at the same time.

22. Before turning on the fan, make sure all connections are stable and secure.

23. **⚠ WARNING:** Due to the natural movement of the fan, some connections may loosen. Check support joints, brackets and blade fittings twice a year to make sure they are secure.

24. Keep the appliance away from heat sources, direct sunlight, moisture (never immerse it in any liquid) and sharp edges.

25. Do not use the appliance near bathtubs, showers, sinks, swimming pools, etc. where it may get wet or come into contact with water.

26. To protect against electrical shock, do not immerse the fan, plug or cord in water or any other liquid or spray with liquids.

27. Unplug from the electrical outlet when not in use, when moving the fan from one location to another, before putting on or taking off parts and before cleaning.

28. Do not operate the appliance without supervision. If you leave the room, you should always turn off the appliance.

29. **⚠ CAUTION:** Never attempt to stop the fan blades when operating.

30. **⚠ CAUTION:** To avoid injury, do not place or insert any object into the fan

---

blades when the appliance is connected to the power supply or when it is in operation. Avoid contact with any moving part.

31. **⚠ CAUTION:** Do not place clothes or other objects on the fan.

32. **⚠ CAUTION:** Do not use the appliance near curtains.

33. Periodically check the appliance and its cable for any damage.

34. **⚠ WARNING:** Do not use the appliance if it has been damaged in any way or if there are any visible signs of damage to the appliance. To avoid possible danger, do not attempt to repair the device yourself. Contact a qualified technician for repair. Use only original spare parts.

35. Do not attempt to repair the appliance yourself. Always contact an authorized technician.

36. **⚠ WARNING:** Use only original spare parts. The use of accessories not recommended or sold by the manufacturer of the device may cause hazards.

37. The light source contained in this luminaire should only be replaced by the manufacturer or its maintenance agent or a person of equivalent qualification.

38. Do not use the appliance if its surface is cracked.

39. Do not operate any appliance, with a damaged cord plug after the appliance malfunctions, or has been dropped damaged in any manner.

40. If the power cord is damaged, it must be replaced by the manufacturer or its service agent or a similarly qualified person in order to avoid a hazard.

41. Do not use the appliance unless all its parts are fully assembled.

42. Do not use or store the appliance in places where there are flammable materials and gases, or in an environment with a lot of dust, air or steam.

43. Do not use the appliance near an open flame or other heating device.

44. **⚠ WARNING:** Do not use the appliance in the presence of potentially explosive or flammable liquids or gases.

45. This appliance is not intended for use in barns, stables or similar rooms.

46. **⚠ CAUTION:** Keep the appliance away from children and pets.

47. Children should be supervised to ensure that they do not play with the appliance. In order to ensure your children's safety, please keep all packaging (plastic bags, boxes, polystyrene etc.) out of their reach.

**⚠ CAUTION:** Do not allow small children to play with the foil. **There is a danger of suffocation!**

48. Your fan may make a slight noise at low speed. This is not a malfunction of the appliance or a defect because it is electrical noise caused by a power

49. If you plan not to use the fan for a long time, turn it off and disconnect the power supply.

## BATTERY SAFETY INSTRUCTIONS OF REMOTE CONTROL

1. Batteries should be kept away from children.
2. Batteries must be correctly installed following the correct polarity.
3. Different types of batteries or new and used batteries should not be used together.
4. Never use batteries with electrolyte leaks or cracks.
5. **⚠ CAUTION:** Never swallow the battery. If the battery is swallowed, seek medical attention immediately.
6. Never short-circuit battery terminals or attempt to open batteries.
7. **⚠ WARNING:** Remove the batteries if the remote control is not used for a long time to avoid battery fluid leakage.
8. Do not expose the remote control to sunlight.
9. Check the cover so that it remains closed.
10. **⚠ CAUTION:** Do not attempt to charge expired or non-rechargeable batteries. Buy new rechargeable batteries.
11. Batteries should not be exposed to excessive heat.
12. **⚠ CAUTION:** Never dispose of batteries in a fire. Risk of explosion and fire!
13. Batteries must be replaced in accordance with applicable disposal regulations. Please bring used batteries to a dedicated recycling center where they will be treated in an environmentally friendly manner.

## PARTS IDENTIFICATION

1. Mounting plate
2. Upper canopy
3. Blade
4. Lower canopy
5. Receiver
6. Support base screw
7. Blade fixing screw
8. Balance kit
9. Remote control with mounting base and screws

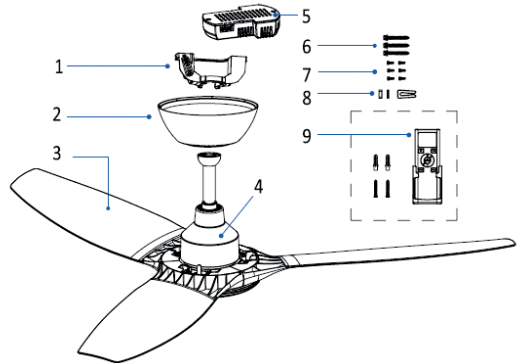

## REMOTE CONTROL

1. **Fan:** ON / OFF button
2. **⊗ ⊕:** Air fan speed increase / decrease button
3. **LIGHT:** LED Light on/off button
4. **💡:** Color temperature selection key
5. **💡 ⊕:** Brightness increase / decrease button
6. **TIMER:** Timer setting button
7. **MODE F/R:** Mode selection key / Mode change

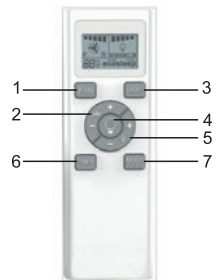

## CEILING FAN INSTALLATION

**⚠ WARNING:** The electrical connection and installation of the ceiling fan must be done by a certified and specialized electrician and always in accordance with national regulations for electrical installations.

The motor / rod / cover and LED kit are pre-assembled.

1. Remove all packing materials and keep them away from babies and children.
2. Place the mounting plate in a suitable place on the ceiling (following safety instructions) and secure it with the supplied screws.

## INSTALLATION ON A WOODEN CEILING

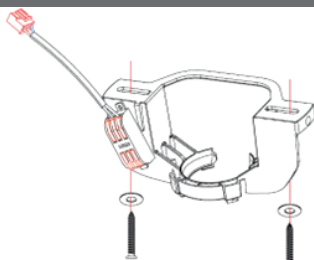

**i NOTE:** The mounting screws included in the package are for a concrete wall. For constructions from other material, e.g., wooden structures, the appropriate type of screw should be used.

## INSTALLATION ON A CEMENT CEILING

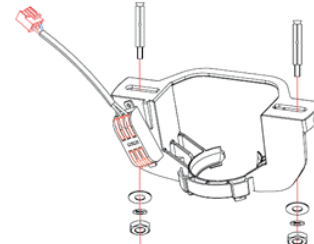

Place the mounting bracket in a suitable place on the ceiling (observe the safety instructions) and mark the holes to be drilled. Remove the bracket and drill through the concrete ceiling by making 2 holes corresponding to the diameter of the included dowels. Then insert the dowels into the holes and press them in using a hammer. Place the bracket in the appropriate position and secure securely with the supplied screws.

**i NOTE:** The mounting screws included in the package are for a concrete wall. For constructions from other material, e.g., wooden structures, the appropriate type of screw should be used.

3. Attach the blades to the motor body using 2 mounting screws for each blade: Place each blade in place by aligning the holes in the blade with the corresponding holes on the motor body. Then carefully tighten the 2 screws of each fin until you are sure that the blade are secured on the motor and there is no risk of them coming out of position during the operation of the appliance.



4. Then hang the ball joint and fan on the mounting bracket. Make sure the base guide is seated in the socket of the ball joint.

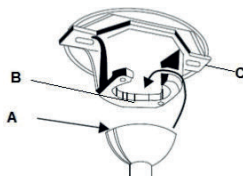

5. For maximum safety, attach the supplied safety cable, ideally to a point independent of the fixing point, or for example to a hook screw on a concrete ceiling.

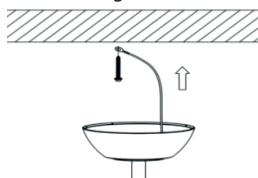

6. Place the remote control receiver between the mounting base and the ball joint as shown below:

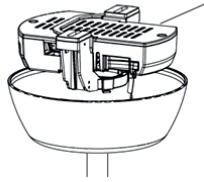

7. Then make the electrical connections following the instructions below:

**⚠ WARNING:** Before proceeding with the electrical connections, read the safety instructions carefully. Before any connection, make sure to turn off the power supply. Turn on the power supply only when the fan installation is fully completed. Electrical connections must be made in accordance with current regulations and by a qualified electrician.

#### CONNECTING TO POWER SUPPLY

• Connect the power supply wires (Neutral N and Phase L) to the corresponding terminals of the terminal block mounted on the ceiling base of the fan, as shown in the image below.

#### **i** NOTES:

- When making the connections, properly connect the copper conductors of the wires into the terminal block.
- Make sure the wire conductors are correctly inserted into the terminal block and that no bare copper is exposed outside the terminal, to avoid the risk of short circuits or electric shock.

#### CONNECTING THE RECEIVER TO POWER SUPPLY

Connect the plug (AC INPUT) coming from the terminal block with the power supply wires located on the ceiling base to the corresponding (AC INPUT) socket of the receiver.

#### CONNECTING THE RECEIVER TO THE FAN AND LIGHT

- Connect the UP MOTOR plug coming from the fan support shaft to the corresponding socket on the receiver marked MOTOR.
- Connect the UP LED plug coming from the fan support shaft to the corresponding socket on the receiver marked LED.

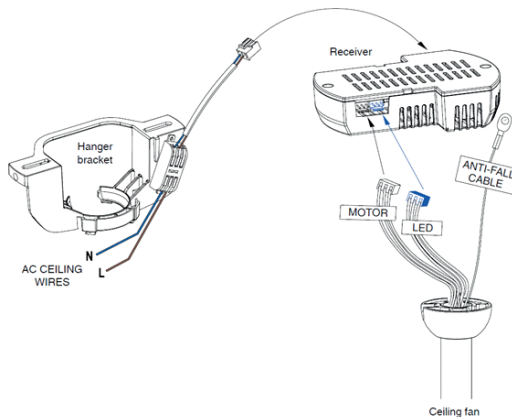

8. Once you have completed the electrical connections, place the top cover on the corresponding guides on the mounting base and rotate the cover counterclockwise to lock it into place. To unlock, turn the cover clockwise.

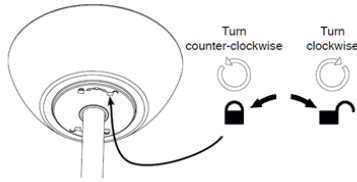

**i NOTE:** If during operation, the fan is heard to creak, double-sided tape a counterweight to a blade and test. If the squeaking persists, try the same procedure with the remaining fins.

#### OPTIONAL REMOTE WALL BASE INSTALLATION

If you want to mount the remote control stand, find a suitable spot on the wall and mark the holes to be drilled. Remove the support base and drill by making 2 holes. Then insert the dowels into the holes and press them in using a hammer. Place the support base in the appropriate position and secure it well with the screws and washers.

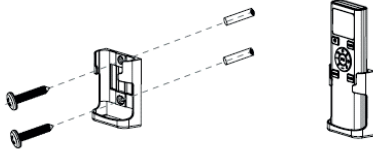

#### **USE OF REMOTE CONTROL**

1. Use the remote control to set the fan speed and turn on / off the light and fan, select the brightness level, set the desired turn-off time via the timer and change the direction of the blades.
2. Open the battery cover on the remote control and insert the batteries following the correct polarity (batteries are not included in the package).
3. Place the cover back in place.
4. Point the remote control towards to sensor and press the button you want for the corresponding function.

**i NOTE:** If you do not use the appliance for a long time, please remove the batteries from the remote control to avoid battery fluid leakage.

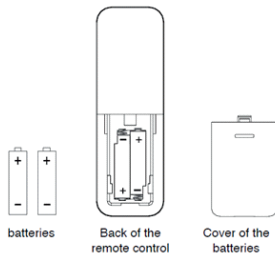

#### REMOTE CONTROL WITH RECEIVER PAIRING PROCEDURE

By default, the remote control and receiver are already paired. In the rare event that the remote control is not connected to the receiver, follow these steps:

1. Turn off the power supply.
2. Wait a few seconds and then turn the power back on.
3. Within 20 seconds of power on, press and hold the FAN button on the remote control for about 8-10 seconds, pointing the remote control at the fan sensor.
4. The receiver beeps when pairing is complete. You will then be able to use your remote control to control your ceiling fan.

## REMOTE CONTROL PAIRING PROCEDURE WITH OTHER CEILING FANS OF THE SAME MODEL

If you have multiple ceiling fans of the same model installed, it is possible to control them all with a single remote control.

Repeat the REMOTE CONTROL TO RECEIVER PAIRING PROCEDURE above with all other ceiling fans you wish to sync to the same remote control.

## **USING THE APPLIANCE**

### HOW TO SWITCH ON THE FAN

Switch on the fan by pressing the FAN button on the remote control. The default fan speed is speed 3.

To turn off the fan, press the FAN button again.

### SELECTION OF OPERATING SPEED

Select the fan rotation speed by pressing the speed adjustment button  on the remote control. The fan has 5 available operating speeds:

- Very low (1)
- Low (2)
- Medium (3)
- High (4)
- Very high (5)

Press the +key to increase the speed.

Press the -key to decrease the speed.

**i NOTE:** The number of lines visible on the remote control display corresponds to the selected speed.

### OPERATING PROGRAM SELECTION

The fan has 3 operating modes:

- **NORMAL** (steady continuous operation at selected speed)
- **SLEEP** (the ceiling fan automatically reduces its speed by one level every 30 minutes. Select the starting speed before activating the SLEEP function. MODE SLEEP is displayed on the remote control screen when this function is activated)
- **ECO** (the ceiling fan operates in eco mode at a high level of energy efficiency, between speeds 1 and ECO MODE appears on the remote control screen when this mode is activated.

Press the MODE F/R button to select the desired operating program among the three above.

**i NOTE:** Fan speed cannot be adjusted during ECO and SLEEP programs.

### ACTIVATION AND LIGHTING ADJUSTMENT PROCEDURE

You can turn the light on/off by pressing the LIGHT button on the remote control.

Select the desired color temperature by pressing the button  on the remote control (3000°K / 4000°K / 5000°K).

Press the +button to increase the light intensity.

Press the -button to dim the light.

### TIMER

The timer can be set to turn off the fan at a certain time (up to 12 hours).

Press the TIMER button on the remote control to set the desired turn-off time. Each key press corresponds to a 1-hour increment.

To turn off the timer, press the TIMER button until the corresponding indicator on the remote control disappears, or turn off the fan manually.

### SETTING WINTER / SUMMER OPERATION

Change the rotation direction of the fan by pressing the corresponding button on the remote control.

**⚠ WARNING:** Press the fan direction change button ONLY when the fan is stationary and not rotating. If you press the button while the fan is rotating the motor maybe damaged and will not be covered by the

warranty.

Press and hold the MODE F/R button for 3 seconds to change the direction of the blades. By default your ceiling fan rotates counterclockwise (summer mode).

F or R will appear on the display.

- F forward = S = Summer = counterclockwise rotation (summer mode)
- R reverse = W = Winter = clockwise rotation (winter mode)

## CLEANING

Follow the instructions to safely take care of the appliance.

1. Always make sure that the appliance is unplugged before cleaning it.
2. Wipe the body of the device with a soft damp cloth and wipe well to dry.
3. Be careful not to let the cord and the appliance come into contact with water.
4. Do not use anything abrasive that can scratch or damage the appliance. Do not use a wire brush or other abrasive utensils for cleaning. Do not use chemical solvents (such as benzene, alcohol or gasoline) as they may cause irreversible damage to the unit.

It is recommended that you regularly check the condition of the ceiling fan and ceiling fan mount (at least twice a year depending on use). Due to frequent use of the ceiling fan, the screws tend to loosen over time. Check and tighten the screws of the mounting base, fins, motor cover and LED light if necessary.

## STORAGE

1. Always unplug the appliance before storing it.
2. The appliance should be disassembled before storing.
3. Always store the appliance in a well-ventilated, humid, safe and clean place. For the better protection of the appliance, store it in its original packaging.



## DISPOSAL OF APPLIANCE AND ACCESSORIES

This symbol appearing on the product, its accessories or accompanying manuals indicates that the product and its electronic accessories should not be disposed of with other household trash.

In order to avoid possible harmful effects on the environment or health due to uncontrolled waste disposal, please separate these products from other types of waste and recycle them.

Household users should contact either the store where they purchased this product or their local services for details of where and how they can return these products for environmentally safe recycling.

## DISPOSAL OF BATTERIES

This marking on the battery, manual or packaging indicates that the batteries of this product should not be disposed of with other household waste at the end of their life cycle.

## ΔΕΛΤΙΟ ΠΛΗΡΟΦΟΡΙΩΝ ΠΡΟΪΟΝΤΟΣ

Πληροφορίες για την ταυτοποίηση του μοντέλου το οποίο αφορούν οι πληροφορίες

### LIFE APELIOTES

Περιγραφή	Σύμβολο	Τιμή	Μονάδα
Μέγιστη παροχή αέρα από ανεμιστήρα	F	243.52	m <sup>3</sup> /min
Ισχύς εισόδου ανεμιστήρα	P	31.33	W
Τιμή λειτουργίας	S <sub>V</sub>	7.77	(m <sup>3</sup> /min)/W
Κατανάλωση ισχύος σε κατάσταση αναμονής	P <sub>SB</sub>	0.29	W
Εποχιακή κατανάλωση ηλεκτρικής ενέργειας	Q	10.4	kWh/a
Στάθμη ηχητικής ισχύος ανεμιστήρα	L <sub>WA</sub>	50.6	dB(A)
Μέγιστη ταχύτητα αέρα	C	3.06	meters/sec
Πρότυπο μέτρησης της τιμής λειτουργίας	IEC 60879: 2019 or IEC 60879:1986 (orr.1992)		
Στοιχεία επικοινωνίας για την παροχή περισσότερων πληροφοριών:	SUN SA Ιωνίας Καλοχώρι 570 09 Θεσσαλονίκη, Ελλάδα ΤΗΛ +30 2310 700.777		

## PRODUCT FICHE

### Information requirements for comfort fan

#### LIFE APELIOTES

Description	Symbol	Value	Unit
Maximum fan flow rate	F	243.52	m <sup>3</sup> /min
Fan power input	P	31.33	W
Service value	S <sub>v</sub>	7.77	(m <sup>3</sup> /min)/W
Standby power consumption	P <sub>SB</sub>	0.29	W
Seasonal electricity consumption	Q	10.4	kWh/a
Fan sound power level	L <sub>WA</sub>	50.6	dB(A)
Maximum air velocity	C	3.06	meters/sec
Measurement standard for service value	IEC 60879: 2019 or IEC 60879:1986 (orr.1992)		
Contact details for obtaining more information	SUN SA Ionias Kalochori 570 09 Thessaloniki Greece TEL. +30 2310 700.777		

---

Made in China  



Ιωνίας Καλοχώρι, 570 09 Θεσσαλονίκη, Ελλάδα, ΤΗΛ. +30 2310 700.777  
Ionias Kalochori, 570 09 Thessaloniki, Greece, TEL. +30 2310 700.777  
e-mail: [info@sun.gr](mailto:info@sun.gr) - [www.life.gr](http://www.life.gr)